

# ROBOT S7

ROBOT AUTOPROPULSADO  
PARA EMBALAJE CON FILM EXTENSIBLE

ROBÔ AUTOPROPULSADO  
PARA EMBALAGEM COM FILME EXTENSÍVEL



# ROBOT S7

ROBOT AUTOPROPULSADO PARA EMBALAJE CON FILM EXTENSIBLE  
ROBÔ AUTOPROPULSADO PARA EMBALAGEM COM FILME EXTENSÍVEL



## EXCELENCIA EN LA TECNOLOGÍA EXCELÊNCIA NA TECNOLOGIA

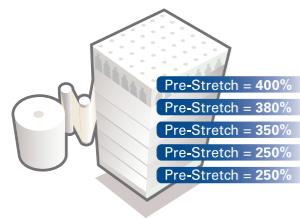

**MULTI-LEVEL PREESTIRADO VARIABLE**  
MULTI-LEVEL PRÉ-ESTIRAMENTO VARIÁVEL

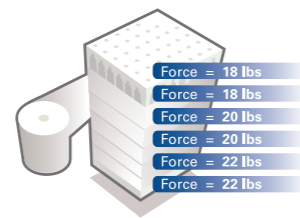

**MULTI-LEVEL FUERZA DE CONTENCIÓN VARIABLE**  
MULTI-LEVEL FORÇA DE CONTENÇÃO VARIÁVEL

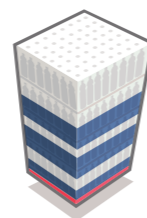

**POSICIONAMIENTO ESTRATÉGICO DEL FILM**  
**POSICIONAMENTO ESTRATÉGICO DO FILME**

### EL COSTE DE GESTIÓN MÁS BAJO

MLC es la tecnología que permite la mejor estabilización de la carga utilizando la menor cantidad de film. Esto gracias a la posibilidad de aplicar la cantidad correcta de film en todas las partes de la carga con la mejor fuerza de contención.

- › AHORRO EN LOS COSTES DEL FILM DE UN 35% HASTA UN 55%
- › MEJOR CONTENCIÓN DE LA CARGA
- › REDUCCIÓN DEL 40% DE LOS DAÑOS AL PRODUCTO

### CUSTOS DE GESTÃO MAIS BAIXOS

A MLC é a tecnologia que permite a melhor estabilização de carga, utilizando a menor quantidade de filme. Isto graças à possibilidade de colocar a quantidade ideal de filme em cada parte da carga com a melhor força de retenção.

- › REDUÇÃO DE 35% A 55% DOS CUSTOS DO FILME
- › MELHOR CONTENÇÃO DA CARGA
- › REDUÇÃO DE 40% DOS DANOS NO PRODUTO

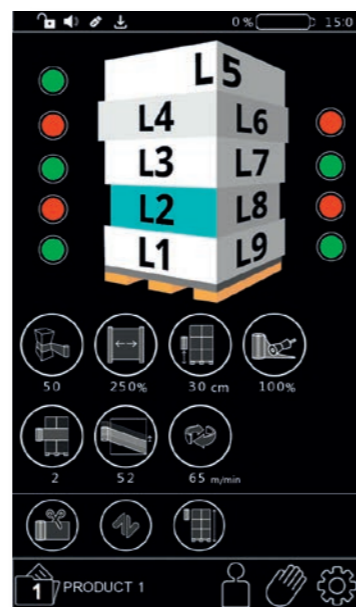

### INNOVACIÓN Y CONEXIÓN AL SERVICIO DEL CLIENTE INOVAÇÃO E ACESSO AO APOIO AO CLIENTE

Rconnect, la plataforma tecnológica que combina innovación y conexión, permitiendo el control completo del funcionamiento de las máquinas y un soporte total al cliente final.

Rconnect, é a plataforma tecnológica que combina inovação e acesso, permitindo o controlo completo do funcionamento das máquinas e um suporte total ao cliente final.

### VENTAJAS VANTAGENS

- máxima productividad / máxima produtividade
- optimización y monitorización de las prestaciones / otimização e monitorização do desempenho
- mantenimiento preventivo / manutenção preventiva
- solución rápida de los problemas / resolução rápida dos problemas
- plug & play
- industria 4.0 / industry 4.0



## ¿POR QUÉ ROBOT S7? POR QUE ROBÔ S7?

### PRESTACIONES DESEMPENHO

Idóneo para productos de cualquier forma, dimensión y peso. Adequado para produtos de qualquer forma, dimensão e peso.

### EFICIENCIA EFICIÊNCIA



Gracias al control del film con motores brushless y a los nuevos carros con más prestaciones. Graças ao controlo do filme com motores brushless e aos novos carros de maior desempenho.

### SEGURIDAD SEGURANÇA

Gracias al bumper de seguridad para la parada inmediata y a los carros de preestirado en versión cerrada. Graças ao bumper de segurança para a paragem imediata e aos carros de pré-estiramento em versão fechada.

### FLEXIBILIDAD FLEXIBILIDADE

Más preestirados disponibles gracias al nuevo carro P3GS. Mais pré-estiramentos disponíveis graças ao novo carro P3GS.



#### MULTILEVEL CONTROL



#### BATERÍA DE LITIO (OPC.) BATERIA DE LÍTIÓ (OPC.)



#### SISTEMA INMEDIATO DE CARGA DEL FILM SISTEMA IMEDIATO DE CARREGAMENTO DO FILME



#### E-SAVING Menor consumo de energía y de film Menor consumo de energia e de filme



## PANEL DE CONTROL PAINEL DE CONTROLO

El panel de control con pantalla táctil en color permite crear hasta 12 programas (+12 con Multilevel Control) de modo sencillo e intuitivo gracias a los iconos patentados Robopac. O painel de controlo com ecrã touch screen a cores permite criar até 12 programas (+12 com Multilevel Control) em modo simples e intuitivo graças aos ícones patenteados Robopac.

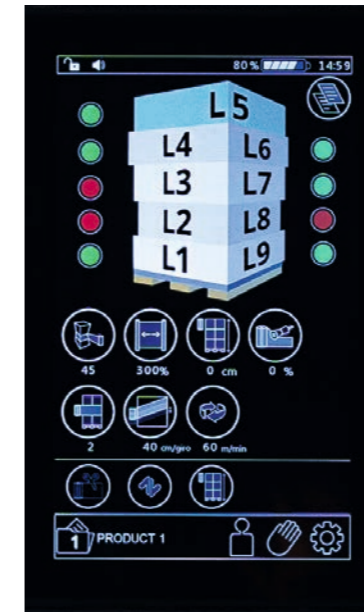

### DESCRIPCIÓN PARÁMETROS DESCRIÇÃO DOS PARÂMETROS

- › manual subida-bajada carro  
subida-descida manual do carro
- › ciclo subida-bajada  
ciclo de subida-descida
- › ciclo solo subida o solo bajada  
ciclo apenas de subida ou apenas de descida
- › ciclo introducción de folios  
ciclo alimentador
- › contador parcial de embalajes  
contador parcial de embalagens
- › contador total de embalajes  
contador total de embalagens
- › regulación retraso fotocélula  
regulação do retardo da fotocélula
- › altímetro  
altímetro
- › offset desde el suelo  
offset desde o solo
- › bloqueo teclado  
bloqueio do teclado
- › datos de producción  
dados de produção
- › 12 programas memorizables (+12 con Multilevel Control)  
12 programas memorizáveis (+12 con Multilevel Control)
- › regulación velocidad de rotación  
regulação da velocidade de rotação
- › regulación velocidad subida carro  
regulação da velocidade de subida do carro
- › regulación velocidad bajada carro  
regulação da velocidade de descida do carro
- › programación número vueltas altas  
configuração do nº de giros altos
- › programación número vueltas bajas  
configuração do nº de giros baixos
- › programación número vueltas refuerzo  
configuração do nº de giros de reforço
- › regulación tensor film hacia arriba (FR, P3GS, PVS) / regulação do estiramento do filme para cima (FR, P3GS, PVS)
- › regulación tensor film hacia abajo (FR, P3GS, PVS) / regulação do estiramento do filme para baixo (FR, P3GS, PVS)
- › regulación preestirado hacia arriba (solo en PVS) / ulação do pré-estiramento para cima (apenas em PVS)
- › regulación preestirado hacia abajo (solo en PVS) / regulação do pré-estiramento para baixo
- › regulación plegadora / regulação do vincador

### INFORMACIÓN DESTACADA HIGHLIGHTS

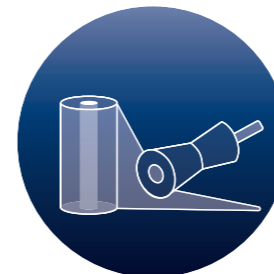

#### Dispositivo de pliegue variable (opc.)\* Dispositivo de vincada variável (opc.)\*

Sistema automático de reducción de la banda de film. La mejor solución para la contención del producto. Se puede seleccionar desde arriba o desde el bajo.

Sistema automático de redução da tira de filme. A melhor solução para a contenção do produto. Seleccionável por cima ou por baixo.



#### Dispositivo para el corte automático del film (opc.) Dispositivo para o corte automático do filme (opc.)

La máquina puede estar equipada con un dispositivo de corte automático del film que actúa al final del ciclo y que permite un aumento de eficiencia en términos de tiempo, facilitando el trabajo del operador.

A máquina pode ser equipada com um dispositivo de corte automático do filme que atua no final do ciclo e que permite um aumento de eficiência em termos de tempo, facilitando o trabalho do operador.

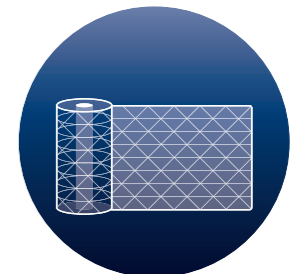

#### Kit portabobina de freno para film de red (opc.)\* Kit porta bobina travado para filme de rede (opc.)\*

Idóneo para aplicaciones en el sector agroalimentario.

Adequado para aplicações no setor agroalimentar.

## CARROS DISPONIBLES CARROS DISPONÍVEIS



### CARRO FRD

Carro con freno mecánico ajustable manualmente que permite regular la tensión de envoltura.  
Dispositivo de activación-desactivación rápida del freno para facilitar el bloqueo del film en la base del palé.

### CARRO FRD

Carro com freio mecânico regulável manualmente, o que permite regular a tensão de envolvimento.  
Dispositivo de engate-desengate rápido do travão para facilitar a fixação do filme na base da paleta.



### CARRO FR

El carro FR cuenta con un dispositivo de estirado del film realizado con un freno electromagnético de polvo controlable con el panel de mando.

### CARRO FR

O carro FR está equipado com um dispositivo de estiramento do filme efetuado através de um freio eletromagnético a pó controlável a partir do painel de comando.



### CARRO P3GS

El carro de preestirado P3GS tiene un sistema de preestirado motorizado con selección de 3 proporciones (0%-230%-300% est. y 0%-150%-250% opc.)

### CARRO P3GS

O carro de pré-estiramento P3GS possui um pré-estiramento motorizado de 3 relações fixas seleccionáveis (0%-230%-300% std e 0%-150%-250% opc.)

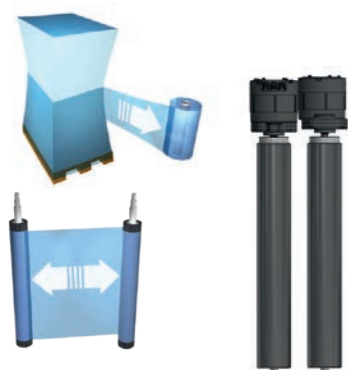

### CARRO PVS

Carro de preestirado con motorización doble independiente con regulación desde el cuadro de la proporción de preestirado de 0% a 500%

### CARRO PVS

Carro de pré-estiramento com dupla motorização independente com regulação através do quadro de relação de pré-estiramento de 0% a 500%

CARACTERÍSTICAS CARACTERÍSTICAS		ROBOT S7 FRD	ROBOT S7 FR	ROBOT S7 P3GS	ROBOT S7 PVS
n.º plataformas por carga batería n.º paletes para carregamento de batería		>250	>250	>250	>250
baterías / baterias		Nº2 12 V 90 Ah Pb/Acid (std.) Nº1 24 V 50 Ah Lithium (opt.)	Nº2 12 V 90 Ah Pb/Acid (std.) Nº1 24 V 50 Ah Lithium (opt.)	Nº2 12 V 90 Ah Pb/Acid (std.) Nº1 24 V 50 Ah Lithium (opt.)	Nº2 12 V 90 Ah Pb/Acid (std.) Nº1 24 V 50 Ah Lithium (opt.)
altura máxima producto altura máxima do produto	mm	2200 std. 2400/2800 opt.	2200 std. 2400/2800 opt.	2200 std. 2400/2800/3100 opt.	2200 std. 2400/2800/3100 opt.
dimensiones mínimas realizables (LxW) / dimensões mínimas trabalhadas / (LxW) (LxW)	mm	600x600	600x600	600x600	600x600
tipo carro / tipo de carro		FRD	FR	P3GS	PVS
tensor film estiramento do filme		manual manual	regulable desde el panel ajustável por meio do painel	regulable desde el panel ajustável por meio do painel	regulable desde el panel ajustável por meio do painel
preestirado film pré-estiramento do filme		n.a.	n.a.	0% - 230% - 300% (std.) 0% - 150% - 250% (opt.)	variable/variável 0-500%
tensión alimentación tensão de alimentação	V	100-240 V (monofásica/ 1Ph) 50/60Hz	100-240 V (monofásica/ 1Ph) 50/60Hz	100-240 V (monofásica/ 1Ph) 50/60Hz	100-240 V (monofásica/ 1Ph) 50/60Hz
potencia instalada potência instalada	kW	0,5 (Pb/Acid) / 0,8 (Lithium)	0,5 (Pb/Acid) / 0,8 (Lithium)	0,5 (Pb/Acid) / 0,8 (Lithium)	0,5 (Pb/Acid) / 0,8 (Lithium)
velocidad de rotación velocidade de rotação	m/min	35÷80	35÷80	35÷80	35÷80
velocidad subida-bajada carro velocidade de subida-descida do carro	m/min	1,5 ÷ 5	1,5 ÷ 5	1,5 ÷ 5	1,5 ÷ 5
dimensiones máximas bobina (HxØ) tamanho máximo da bobina (HxØ)	mm	500x300	500x300	500x300	500x300
peso máximo bobina peso máximo da bobina	kg	20	20	20	20
espesor film espessura filme	µm	7÷35	7÷35	7÷35	7÷35

### LAYOUT ROBOT S7 PVS [mm]

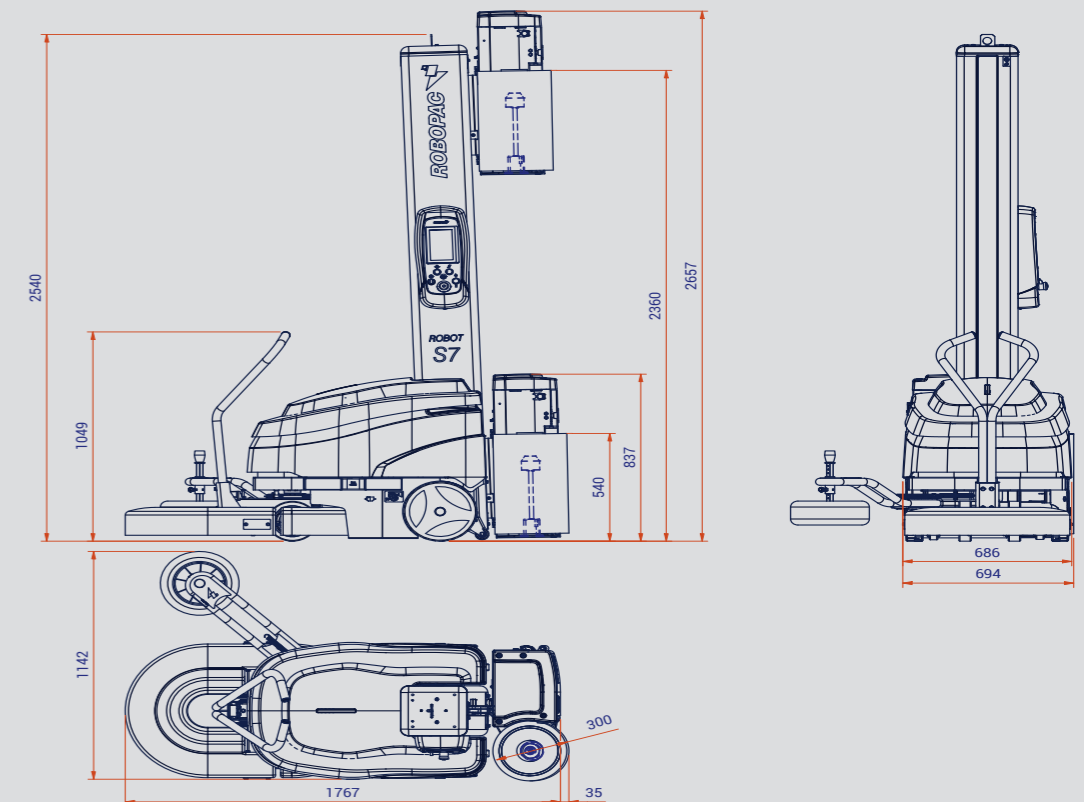

Los contenidos de este catálogo han sido examinados antes de la impresión. Robopac se reserva el derecho de modificar en cualquier momento las características técnicas de los productos y de los accesorios ilustrados en este documento.  
Os conteúdos deste catálogo foram verificados aquando da impressão. A Robopac reserva-se o direito de modificar, em qualquer momento, as características técnicas dos produtos e dos acessórios ilustrados no presente documento.

## PRODUCTION PLANTS

## ROBOPAC MACHINERY

Via Fabrizio da Montebello, 81 - 47892 Gualdicciolo - Repubblica di San Marino  
T. (+378) 0549 910511 - [robopac@robopac.com](mailto:robopac@robopac.com)  
[www.robopac.com](http://www.robopac.com)

## ROBOPAC SYSTEMS

S.P. Marecchia, 59 - 47826 Villa Verucchio, Rimini - Italy  
T. (+39) 0541 673411 - [robopacsystems@robopac.com](mailto:robopacsystems@robopac.com)  
[www.robopacsystems.com](http://www.robopacsystems.com)

## ROBOPAC PACKERS

Via Ca' Bianca, 1260 - 40024 Castel San Pietro Terme, Bologna - Italy  
T. (+39) 0541 673411 - [robopacpackers@robopac.com](mailto:robopacpackers@robopac.com)

Via J. Barozzi, 8 - Z.I. Corallo - 40053 Valsamoggia, Bologna - Italy  
T. (+39) 051 960302 - [robopacpackers@robopac.com](mailto:robopacpackers@robopac.com)  
[www.robopacpackers.com](http://www.robopacpackers.com)

## ROBOPAC BRASIL

Rua Agnese Morbini, 380 - 95700 - 404 Bairro Pomarosa  
Bento Gonçalves / RS - Brazil  
T. (+55) 54 3455-7200 - [robopacbrasil@robopacbrasil.com](mailto:robopacbrasil@robopacbrasil.com)  
[www.robopacbrasil.com](http://www.robopacbrasil.com)

## TOPTIER

10315 SE Jennifer St, Portland, Oregon 97015 - USA  
T. (+1) 503 353 7588 - [sales@toptier.com](mailto:sales@toptier.com)  
[www.toptier.com](http://www.toptier.com)

## SUBSIDIARIES

## ROBOPAC UK

Packaging Heights, Highfield Parc - Oakley - Bedford MK43 7TA - UK  
T. +44 (0) 1234 825050 - [sales@aetna.co.uk](mailto:sales@aetna.co.uk)  
[www.aetnagroup.co.uk](http://www.aetnagroup.co.uk)

## ROBOPAC FRANCE

4, Avenue de l'Europe - 69150 Décines - France  
T. +33 (0) 4 72 14 54 00 - [commercial@aetnafr.aetnagroup.com](mailto:commercial@aetnafr.aetnagroup.com)  
[www.aetnagroup.com/fr](http://www.aetnagroup.com/fr)

## ROBOPAC DEUTSCHLAND

Withauweg, 5 - D-70439 Stuttgart - Germany  
T. (+49) 711 80 67 09 - 0 - [info@aetna-deutschland.de](mailto:info@aetna-deutschland.de)  
[www.aetnagroup.com/de](http://www.aetnagroup.com/de)

## ROBOPAC U.S.A.

2150 Boggs Road, Building 200, Suite 200 - Duluth, GA 30096 USA  
T. (+1) 678 473 7896 - (+1) toll free 866 713 7286  
[info@aetnagroupusa.com](mailto:info@aetnagroupusa.com)  
[www.robopac.com/US](http://www.robopac.com/US)

## ROBOPAC RUSSIA

129329 Moscow - Otradnaya str. 2B - building 7 office 1 - Russia  
T. (+7) 495 6443355 - [info@aetnagroupvostok.ru](mailto:info@aetnagroupvostok.ru)  
[www.aetnagroup.com/ru](http://www.aetnagroup.com/ru)

## ROBOPAC CHINA

Building 2, No. 877, Jin Liu Road, Jinshan industry district, 201506, Shanghai - China  
T. (+86) 0 21 62665966 - [infochina@aetnagroup.com](mailto:infochina@aetnagroup.com)  
[www.aetnagroup.com.cn](http://www.aetnagroup.com.cn)

## ROBOPAC IBERICA

P.I. Portal Mediterráneo, Calle Dauradors 23 - 12500 - Vinaròs, Castellón - Spain  
T. (+34) 964 860 901 - [info@aetnaiberica.es](mailto:info@aetnaiberica.es)  
[www.robopaciberica.es](http://www.robopaciberica.es)